

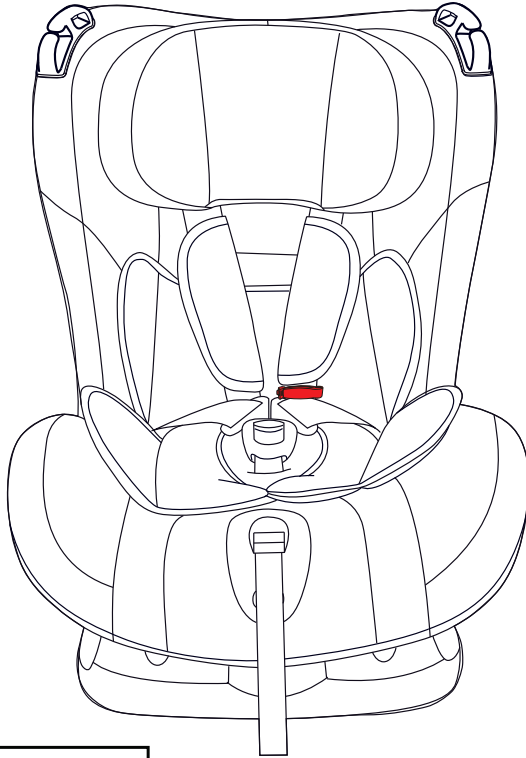

כיסא בטיחות - Colony™

הוראות שימוש וטיפול



Shop Online
www.twigy.co.il

משווק ע"י **דוורון**

היצרן: Ningbo YongYi Safety Proection Products Co.,Ltd, סין.
הספק: Ningbo Well - Link Import and Export Co.,Ltd (Annie Kids), סין.
שם דגם יצרן: BS07 שם דגם יבואן: Colony™
היבואן: דוורון יבוא ויצוא בע"מ, א.ת. ג'וליס
ח.פ. 511345241 טל': 04-9966333 www.davron.co.il

חשוב: שמרו לשימוש עתידי קראו בקפידה!

יש לקרוא בעיון את ההוראות שלהלן לפני השימוש,
ולשמור עליהן לצורך התייחסות בעתיד.
אי קיום הוראות אלה עלול לסכן את הילד.

כיסא בטיחות זה מיועד לילדים מגיל לידה עד 25 ק"ג ועד גיל 6 שנים.
מגיל לידה עד 13 ק"ג ועד 12 חודשים - התקנה נגד כיוון הנסיעה במצב
כיסא בטיחות.

ממשקל 9 ק"ג עד 18 ק"ג, גיל 12 חודשים עד 4 שנים - התקנה נגד או עם
כיוון הנסיעה במצב כיסא בטיחות.

ממשקל 15 ק"ג עד 25 ק"ג, גיל 4 שנים עד 6 שנים - התקנה עם כיוון
הנסיעה במצב בוסטר עם משענת גב.

אזהרה: המושב האחורי הוא המומלץ ביותר להנחת מושב
הבטיחות וביחוד המושב האמצעי מאחור (אם הוא כולל
3 נקודות חגירה) בהתאם לתו תקן אירופאי ECE-R16.

אזהרה: בסיום הפתיחה יש לסלק את כל אריזות הניילון ע"מ
למנוע חנק.

אזהרה: אין להשאיר את הילד/ה ללא השגחה.
אזהרה: אין להושיב את ילדך נגד כיוון הנסיעה במושב בו כרית
האוויר פעילה.

אזהרה: אין להושיב את כיסא הבטיחות עם כיוון הנסיעה לפני
שהילד מגיע למשקל של 9 ק"ג.

אזהרה: אין לבצע כל שינוי או להוסיף כל חלק לכיסא הבטיחות
שלא מאושר ע"י היצרן או המפיץ. ביצוע פעולה שכזו
עלול לסכן את בטיחות ילדכם ולפגוע ביעילות המוצר.

אזהרה: אין להושיב את ילדך במושב הקדמי בו מצויה כרית אוויר
פעילה.

אזהרה:

על מנת למנוע סכנה יש להשתמש בכיסא עם כיוון הנסיעה ונגד כיוון הנסיעה בהתאם לגיל ומשקל הילד לפי הוראות השימוש.

אזהרה:

לפני השימוש יש לוודא שהכיסא מאובטח היטב במקום.

אזהרה:

לבטיחות מרבית לילדך יש להושיבו בכיסא במושב האחורי של הרכב.

אזהרה:

יש לוודא שהכיסא מותקן ומאובטח כראוי בתוך הרכב גם בשעה שילדך אינו יושב בו.

אזהרה:

אין לבצע שינויים בכיסא כאשר ילדך יושב בו.

אזהרה:

אין להשתמש בכיסא הבטיחות בבית. הכיסא נועד לשימוש ברכב בלבד.

אזהרה:

על מנת למנוע סכנה יש להימנע מחשיפה ממושכת לשמש כשהילד יושב בכיסא הבטיחות.

אזהרה:

לאחר חשיפה של כיסא הבטיחות לשמש, יש לוודא

שחלקי הפלסטיק/המתכת לא חמים מדי, ורק אז להושיב את הילד/ה.

אזהרה:

אין להשתמש בכיסא הבטיחות כאשר רצועות הבטיחות לא תקינות, קרועות, חסרות וכו'.

אזהרה:

אין להוסיף לכיסא הבטיחות אביזרים שלא אושרו ע"י היצרן/יבואן.

אזהרה:

אין להשאיר דברים רופפים ברכב. בזמן בלימה/תאונה חפצים אלה ישתחררו ויסקנו את נוסעי הרכב.

אזהרה:

אין להניח חפצים כבדים על כיסא הבטיחות בזמן אחסנתו.

אזהרה:

לאחר תאונה, אין להשתמש בכיסא הבטיחות ויש להחליפו.

אזהרה:

יש לוודא שרצועות הבטיחות הדוקות כראוי, נמצאות במצב ישר ואינן מסובבות. יש צורך במרווח של בין אצבע אחת לשתיים בין חזה הילד/ה לחגורה.

אזהרה:

יש לוודא שרצועות המפשעה ורצועות הכתפיים הדוקות היטב על גופו של ילדך.

אזהרה: אין להשתמש במושב בטיחות יד שנייה היות ולא יודעים את היסטוריית השימוש בו והאם הינו בטיחותי לילדך.

אזהרה: אין להשתמש בכיסא הבטיחות אם נמצאו בו חלקים תקולים/ שבורים.

אזהרה: אין להשתמש במושב הבטיחות ללא ריפוד.

אזהרה: אין להחליף למושב הבטיחות את הריפוד בריפוד שאינו שייך לכיסא המקורי. הריפוד הינו חלק בלתי נפרד מבטיחות הכיסא.

אזהרה: הריפוד התומך של הכיסא מיועד לילדים מגיל לידה עד 13 ק"ג בלבד.

התאמת כיסא הבטיחות לרכב:

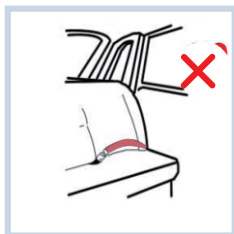

אין להשתמש במושב רכב שבו רק בחגורת מותניים.

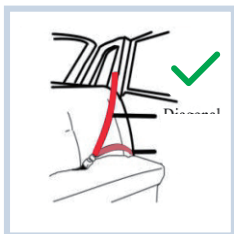

יש להשתמש במושב רכב בעל 3 נקודות חגירה. (חגורת כתפיים + מותניים).



אין להתקין את כיסא הבטיחות במקום בו יש כרית אוויר פעילה.

כאשר כיסא הבטיחות אינו בשימוש, יש לוודא שהוא מחובר היטב באמצעות חגורות הבטיחות על מנת להמנע מסכנה במקרה חירום.

כיסא הבטיחות בעל ארבעה מצבי התקנה :

ילדים במשקל 0-13 ק"ג | גיל לידה עד 12 חודשים:

התקנה נגד כיוון הנסיעה - מצב כיסא בטיחות - עמ' 5.

ילדים במשקל 9-18 ק"ג | גיל 12 חודשים עד 4 שנים:

התקנה נגד כיוון הנסיעה - מצב כיסא בטיחות - עמ' 6.

ילדים במשקל 9-18 ק"ג | גיל 12 חודשים עד 4 שנים:

התקנה עם כיוון הנסיעה - מצב כיסא בטיחות - עמ' 8.

ילדים במשקל 15-25 ק"ג | גיל 4 שנים עד 6 שנים:

התקנה עם כיוון הנסיעה - מצב בוסטר - עמ' 10.

מבנה כיסא הבטיחות:

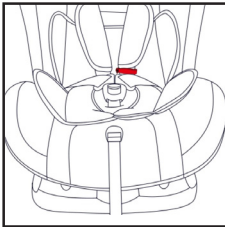
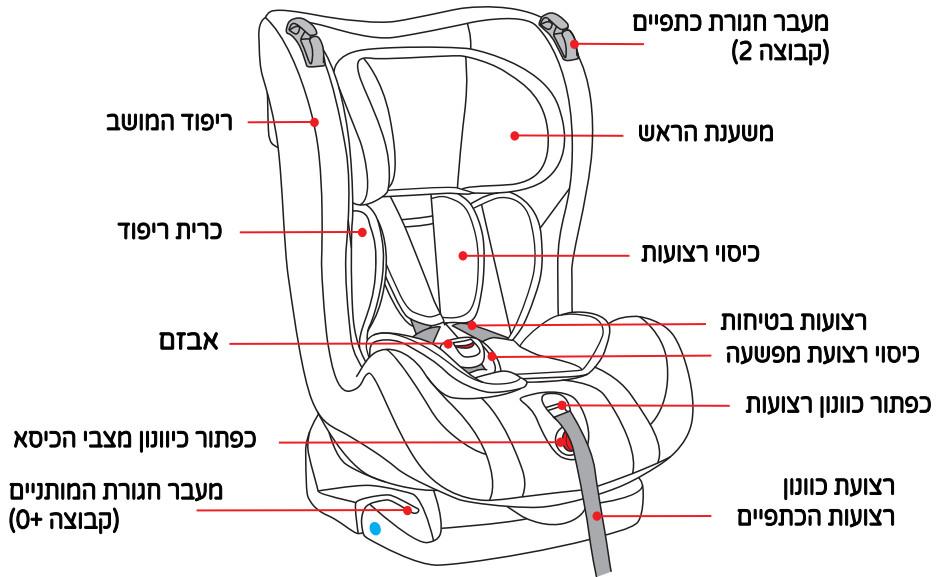

קליפ נעל חגורה
(מניע באריזה - ממוקם בתחתית רצועת הבטיחות)

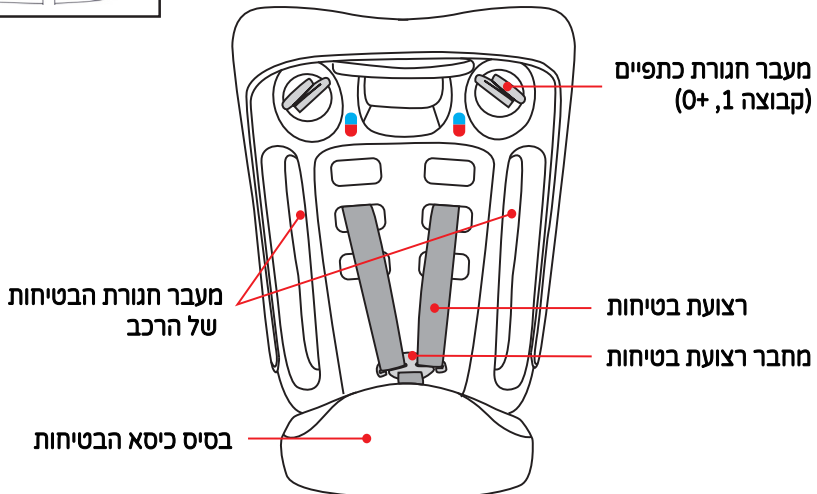

התקנה נגד כיוון הנסיעה מגיל לידה עד 13 ק"ג - קבוצה 0+:

ילדים במשקל 0-13 ק"ג | גיל לידה עד 12 חודשים:

התקנה נגד כיוון הנסיעה - מצב 4 שכיבה מלאה

אזהרה: עד גיל 12 חודשים ומשקל 9 ק"ג כיסא הבטיחות חייב להיות במצב נגד כיוון הנסיעה.

אזהרה: יש לחגור את הילד בכל עת באמצעות רצועות הבטיחות של כיסא הבטיחות.

אזהרה: בהתקנה נגד כיוון הנסיעה הכיסא חייב להיות במצב 4 - לעולם אין להשתמש במצב אחר.

יש להתקין את כיסא הבטיחות נגד כיוון הנסיעה – במצב ההישענות המלא המסומן בצבע כחול. יש להתקין את כיסא הבטיחות באמצעות חגורת הבטיחות של הרכב (בתנאי שמדובר בחגורות בעלות 3 נק' עגינה).

יש לחגור את הילד באמצעות רצועת הבטיחות של כיסא הבטיחות. אין להושיב את הילד במושב בו מצויה כרית אויר פעילה.

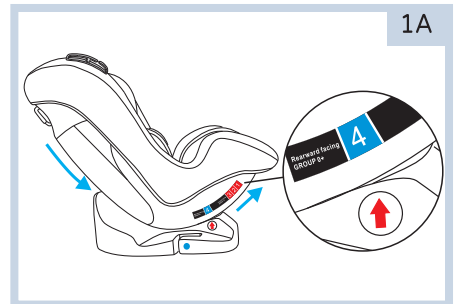
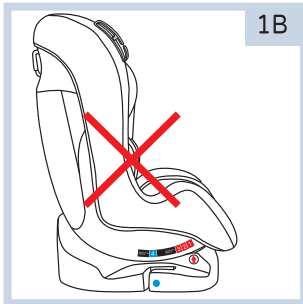

נחת כיסא הבטיחות ברכב. יש להציב את כיסא הבטיחות על מושב הרכב כאשר הוא פונה נגד כיוון הנסיעה ולהשעין את כיסא הבטיחות כמה שיותר.

יש ללחוץ על הכפתור האדום לכיוונון משענת הגב (איור 2) עד שהמושב נמצא במצב שכיבה מלא והחץ מצביע על מצב 4 (איור 2).

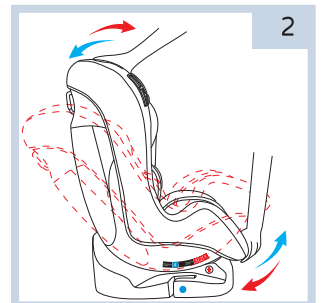

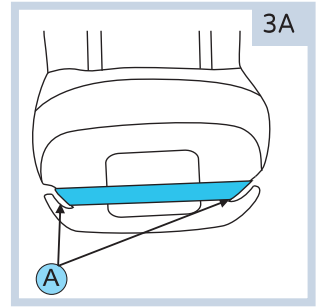
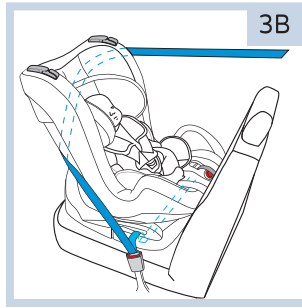
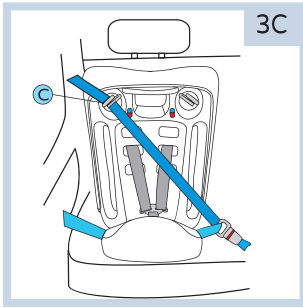

התקנת כיסא הבטיחות ברכב.

העבר את חגורת המותניים מתחת לבסיס המושב (3A, 3B) והשחל דרך שני המעברים המסומנים בכחול וסגור את חגורת הבטיחות ברכב עד הישמע קליק הנעילה. העבירו את החלק האלכסוני העליון של החגורה דרך מעבר החגורה (3C), מתח והדק את החגורה עד לקיבוע הכיסא במקומו. יש לוודא כי שהכיסא מאובטח היטב במקומו ע"י משיכה קלה בכיסא.

יש לוודא כי חגורת הבטיחות מהודקת, ישרה ואינה מסובבת. כעת ניתן להניח את התינוק בתוך כיסא הבטיחות, יש לוודא כי רצועות הבטיחות בגובה הנכון ותואמות לגובה ילדך.

לפני השימוש תפוס בשני צידי הכיסא, משוך את הכיסא ובדוק שחגורת הרכב נשארת הדוקה ומרווח התנועה של מושב הבטיחות אינו עולה על 2.5 ס"מ - מצד לצד, קדימה ואחורה.

אזהרה: יש לוודא כי החגורות ישרות והן אינן מסובבות.

כעת עבור לסעיף חגירת הילד בכיסא הבטיחות עמ' 12.

התקנה נגד כיוון הנסיעה ממשקל 9 ק"ג עד 18 ק"ג - קבוצה 1:

ילידים במשקל 9-18 ק"ג | גיל 12 חודשים עד 4 שנים:
מצב 4 שכיבה מלאה - בהתקנה נגד כיוון הנסיעה.

אזהרה: יש לחגור את הילד בכל עת באמצעות רצועות הבטיחות של כיסא הבטיחות.

אזהרה: בהתקנה נגד כיוון הנסיעה הכיסא חייב להיות במצב 4 - לעולם אין להשתמש במצב אחר.

אזהרה: מומלץ להושיב תינוק נגד כיוון הנסיעה עד גיל שנתיים.

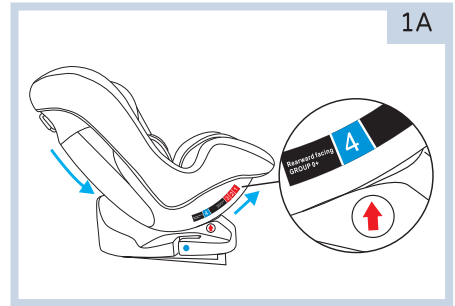
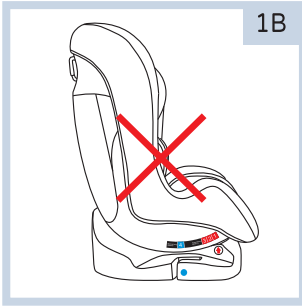

הנחת כיסא הבטיחות ברכב. יש להציב את כיסא הבטיחות על מושב הרכב כאשר הוא פונה נגד כיוון הנסיעה ולהשעין את כיסא הבטיחות כמה שיותר.

יש ללחוץ על הכפתור האדום לכיוונון משענת הגב (איור 2) עד שהמושב נמצא במצב שכיבה מלא והחץ מצביע על מצב 4 (איור 2).

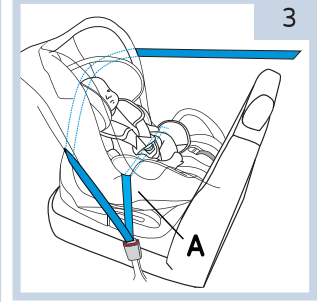
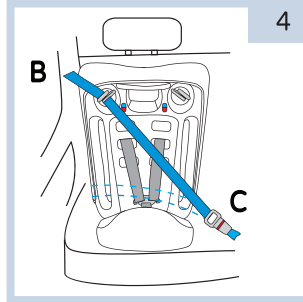
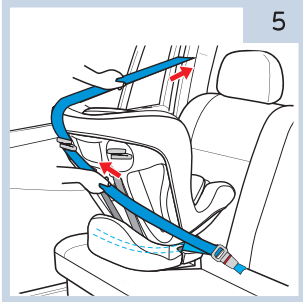
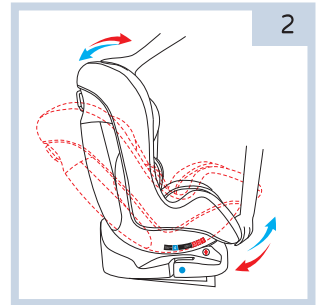

התקנת כיסא הבטיחות ברכב.

תחילה יש להרחיב את רצועות הבטיחות לאורך המקסימלי שלהן. העבר את חגורת המותניים מתחת לריפוד הפנימי המקטין ומתחת לרצועות הבטיחות (3A) והוצא אותה מהצד השני. כעת העבר את החלק האלכסוני העליון של החגורה דרך מעבר החגורה (4B) והדק את חגורת הבטיחות ברכב עד הישמע קליק הנעילה (4C). יש לוודא כי הכיסא מאובטח היטב במקומו ע"י משיכה קלה בכיסא (5). יש לוודא כי חגורת הבטיחות מהודקת וישרה ואינה מסובבת. כעת ניתן להניח את התינוק בתוך כיסא הבטיחות, יש לוודא כי רצועות הבטיחות בגובה הנכון ותואמות לגובה ילדך.

לפני השימוש תפוס בשני צידי הכיסא ומשוך את הכיסא ובדוק שחגורת הרכב נשארת הדוקה ומרווח התנועה של מושב הבטיחות אינו עולה על 2.5 ס"מ - מצד לצד, קדימה ואחורה.

כעת עבור לסעיף חגירת הילד בכיסא הבטיחות עמ' 12.

התקנה עם כיוון הנסיעה ממשקל 9 ק"ג עד 18 ק"ג - קבוצה 1:

ילדים במשקל 9-18 ק"ג | גיל 12 חודשים עד 4 שנים:
התקנה עם כיוון הנסיעה - מצבים 1+2+3.

אזהרה: יש לחגור את הילד בכל עת באמצעות רצועות הבטיחות של כיסא הבטיחות.

יש להתקין את כיסא הבטיחות עם כיוון הנסיעה.
יש להתקין את כיסא הבטיחות באמצעות חגורת הבטיחות של הרכב (בתנאי שמדובר בחגורות בעלות 3 נק' עגינה).
יש לחגור את הילד באמצעות רצועת הבטיחות של כיסא הבטיחות.
אין להושיב את הילד במושב בו מצויה כרית אויר פעילה.

מקם את כיסא הבטיחות במושב הרכב כאשר הוא פונה עם כיוון הנסיעה ולהצמידו כמה שיותר למשענת גב מושב הרכב. ניתן לכוון את משענת הגב ולהביא את הכיסא למצב הישענות 1,2 או 3.

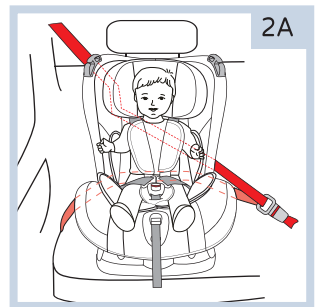
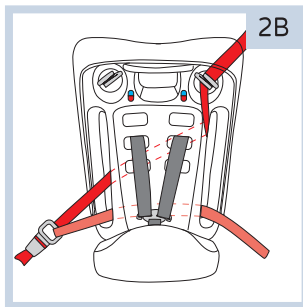
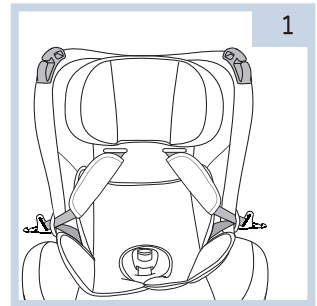

יש להעביר את חגורת הכתפיים דרך המעבר העליון ואת חגורת המותניים דרך המעברים התחתוניים, שנמצאים בגב הכיסא בחלקו הקשיח, עד אבזם הנעילה של הרכב.

יש לנעול את אבזם החגורה עד הישמע "קליק" הנעילה.
משוך את חגורת הבטיחות לכיוון ההפוך על מנת לוודא את
נעילתה ובדוק שהרצועות לא מסובבות.

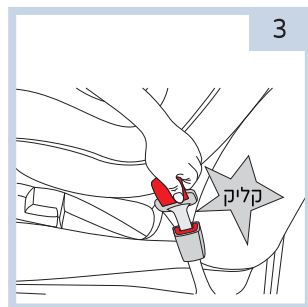

חגור את חגורת הרכב עד הישמע "קליק הנעילה".

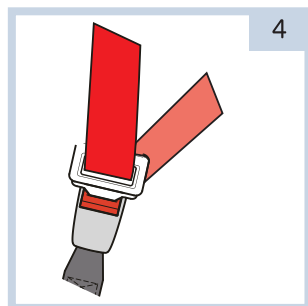

הושב את ילדך במושב הבטיחות וחגור אותו באמצעות
רצועות הבטיחות של כיסא הבטיחות, יש לוודא שהרצועות לא
מסובבות, וודא בנוסף שכיסוי המושב אינו מפריע לתקינות
החגורה בשום מצב.

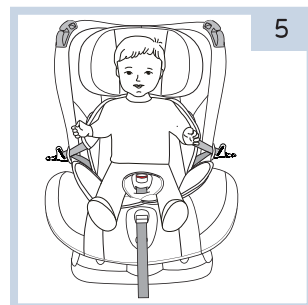

אזהרה: יש לוודא כי החגורות ישרות והן אינן מסובבות .

לפני השימוש תפוס בשני צידי הכיסא ומשוך את הכיסא ובדוק שחגורת הרכב נשארת הדוקה
ומרווח התנועה של מושב הבטיחות אינו עולה על 2.5 ס"מ - מצד לצד, קדימה ואחורה.

כעת עבור לסעיף חגירת הילד בכיסא הבטיחות עמ' 12.

התקנה עם כיוון הנסיעה מצב בוסטר ממשקל 15 ק"ג עד 25 ק"ג - קבוצה 2:

ילידים במשקל 15-25 ק"ג | גיל 4 שנים עד 6 שנים:

התקנה עם כיוון הנסיעה - מצב 1.

אזהרה: בהתקנה במצב בוסטר יש לוודא כי הילד עומד בכל דרישות

הגיל והמשקל המצויינות במדריך זה.

אזהרה: בעת שימוש במצב בוסטר יש לוודא כי רצועות הבטיחות

והאבזם מאוחסנים היטב במקומם.

אזהרה: יש להשתמש תמיד בחגורת בטיחות עם 3 נקודות חגירה

(חגורת כתפיים + חגורת מותניים). אין להשתמש בחגורת

מותניים בלבד.

אזהרה: יש לוודא כי חגורות הבטיחות ישרות ואינן מסובבות, ויושבות

באופן נוח ובטיחותי על גוף ילדכם.

הסרת הרצועות:

תחילה יש לשחרר את רצועות הבטיחות. לחץ על הכפתור

האדום באבזם ומשוך כלפי מטה.

לאחר מכן הפוך את הכיסא והסר את שתי הרצועות

ממחבר הרצועות בגב הכיסא.

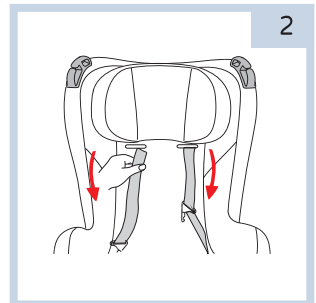
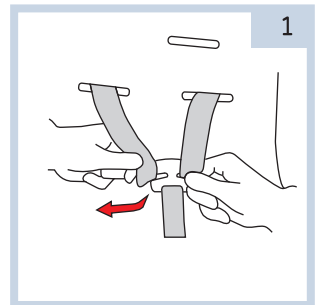

הוצא את רצועות הבטיחות,
את כיסוי רצועות הכתפיים
והאבזם.

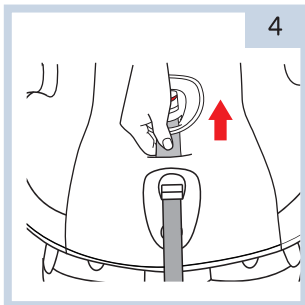

משוך כלפי חוץ את הרצועה
דרך שלדת הכיסא.

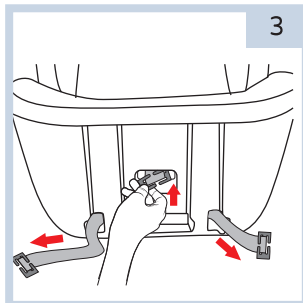

הטה את הכיסא למנח
השוכב ביותר כך שתחשוף
את בסיס הכיסא ואז משוך
את הרצועות דרך החריצים
בתחתית הכיסא.

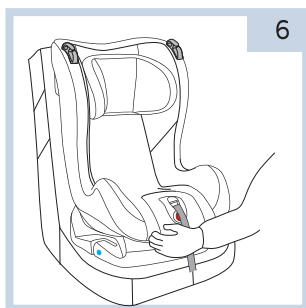

הנח את הבוסטר על מושב הרכב, וודא כי בסיס המושב נמצא במקביל למושב הרכב.

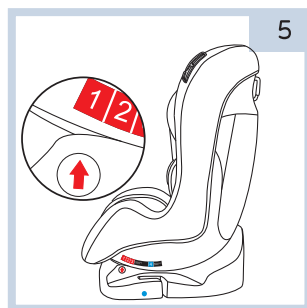

במצב בוסטר (קבוצה 2) יש להשתמש במצב 1 בלבד (המצב הזקוף ביותר).

העבר את חגורת הבטיחות דרך מעבר החגורה בחלקה העליון של משענת הגב. יש לוודא כי חגורת הבטיחות מונחת ישר, לא מסובבת או מפותלת. יש לוודא שהילד מאובטח כראוי ויושב יציב בבוסטר, ואינו מחליק מהבוסטר קדימה או אחורה.

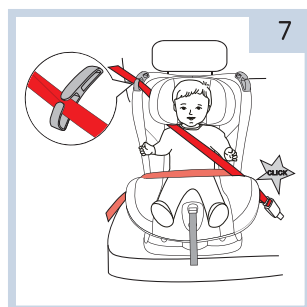

התאמת רצועות הבטיחות של הכיסא הבטיחות:

לתשומת ליבך: השימוש במערכת רצועות הבטיחות מתאים לקבוצות 0+ ו-1. מגיל לידה ועד 18 ק"ג בלבד.

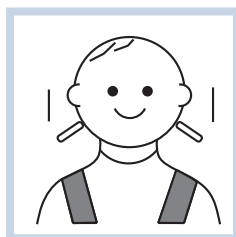

לא תקין.



לא תקין.



גובה רצועות נכון.

יש לוודא שגובה רצועות הכתפיים של הכיסא מתאים לגובה כתפי ילדך, יש לוודא שרצועות הבטיחות הדוקות כראוי, נמצאות במצב ישר ואינן מסובבות. יש צורך במרווח של בין אצבע אחת לשתיים בין חזה הילד/ה לחגורה.

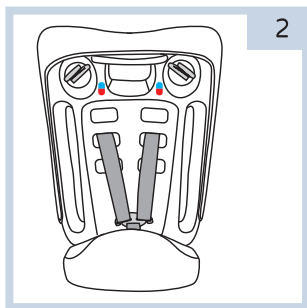

2 הפוך את כיסא הבטיחות.

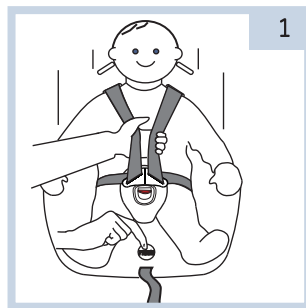

1 על מנת להתאים את גובה הרצועות הנכון לילדך יש לשחרר את רצועות הבטיחות.

הסר את שתי הרצועות ממחבר הרצועות בגב הכיסא, הכנס את הרצועות לחריץ בגובה הרצוי וחבר אותן למחבר הרצועות בחזרה.

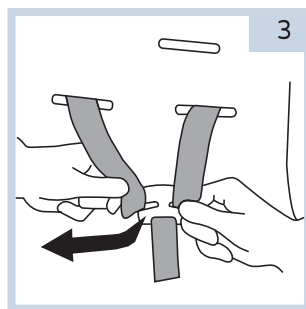

חגירת הילד באמצעות רצועות הבטיחות של כיסא הבטיחות:

לתשומת ליבך: השימוש במערכת רצועות הבטיחות מתאים לקבוצות 0+ ו-1. מגיל לידה ועד 18 ק"ג בלבד.

הרחבת הרצועות:

על מנת להרחיב את הרצועות יש ללחוץ בעזרת יד אחת על הכפתור המצוי בקדמת הכיסא מתחת לריפוד הפנימי ובעזרת היד השנייה לשחרר את הרצועות למצב הרצוי.

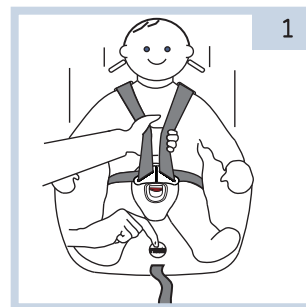

תחילה יש להתאים את גובה רצועות הבטיחות. הרחב את רצועות הבטיחות, פתח את האבזם ומקם את הרצועות בצדדים. מקם את ילדך בכיסא מקם את רצועות הבטיחות בגובה כתפי הילד והדק את האבזם. משוך באיטיות את רצועת כיוון הרצועות עד שרצועות הבטיחות מהודקות. במידה ואפשר לצבוט את רצועת הכתף, הרצועה אינה מהודקת ויש למשוך את רצועת הכיוון ולהדק בהתאם.

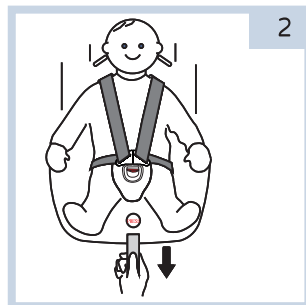

בדוק את עצמך:

- ✓ יש לוודא כי רצועות הבטיחות הדוקות. במידה ואפשר לצבוט את הרצועה היא אינה הדוקה מספיק, יש לשוב ולהדק. בדוק שהרצועות אינן לוחצות על ילדך או גורמות לו לאי נעימות.
 - ✓ רצועות הבטיחות חייבות להיות מונחות ישר על כתפי הילד, לא מסובבות או מפותלות. יש לבדוק את גובה רצועות הבטיחות:
 - ✓ יש להלביש את הילד בבגדים מתאימים שלא יפריעו לחגירתו ברצועת הבטיחות.
 - ✓ אין לחגור ילד עם שמיכה. במידת הצורך יש להניח שמיכה על ילדך מעל הרצועות.
- חשוב מאוד! יש לבדוק שגובה רצועות הבטיחות מתאים לגובה כתפי התינוק.**

השימוש באבזם:

יש להצמיד את שתי לשוניות המתכת שבקצוות רצועות הבטיחות זו לזו.

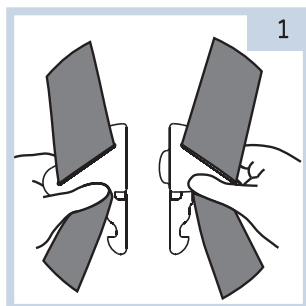

יש להכניס את הלשוניות המחוברות לתוך האבזם עד הישמע "קליק" הנעילה.

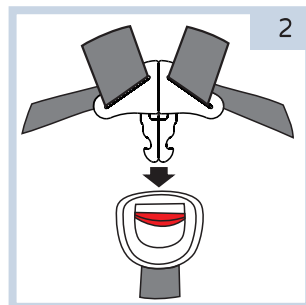

יש לבדוק שהרצועות מאובטחות במקומן. משוך בעדינות את הרצועות מתוך האבזם על מנת לוודא כי הן נעולות היטב בתוך האבזם.

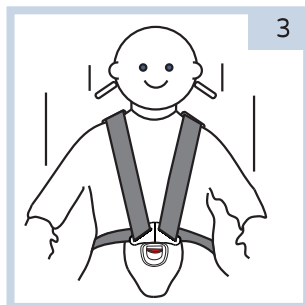

על מנת לשחרר את רצועות הבטיחות מתוך האבזם יש ללחוץ על הלחצן האדום שבמרכז האבזם כלפי מטה.

קליפ נועל חגורה:

מתאים לשימוש בשני מצבי ההתקנה: נגד כיוון הנסיעה ועם כיוון הנסיעה.

בדוק את ההתקנה כדי לוודא שכיסא הבטיחות מאובטח במקומו. במידה ואינו מאובטח ונדרש הידוק נוסף יש להשתמש בקליפ נועל חגורה.

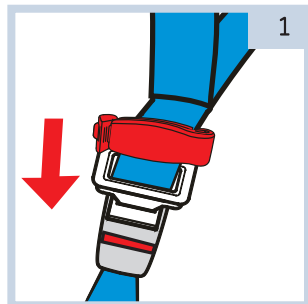
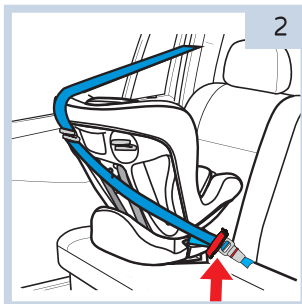

1. נתב את חגורת הבטיחות המשולבת דרך מעבר החגורה בכיסא הבטיחות וחגור את אבזם חגורת הבטיחות של הרכב.
 2. הדק את אבזם חגורת הבטיחות ברכב על ידי משיכה כלפי מעלה של חגורת הכתפיים תוך כדי דחיפה מטה של כיסא הבטיחות.
 3. אחוז בחגורת הכתפיים וחגורת המותניים ביחד מעל אבזם על מנת למנוע ממנו כל תזוזה.
 4. חבר וסגור את קליפ נועל החגורה על חגורת הבטיחות ומקם 1.25 ס"מ מעל הלשונית.
 5. בדוק כי חגורת הבטיחות מותאמת היטב ונשארת הדוקה.
- יש לוודא כי קליפ נועל החגורה מאובטח במקומו בחגורת הכתפיים ובחגורת המותניים.

אזהרה: בניקוי האבזם, חלקי הפלסטיק והרצועות אין להשתמש בסבון, חומרי הלבנה או כל חומר ניקוי אחר.

אזהרה: אין להשתמש בכיסא בטיחות ללא הריפוד.

הסרת הריפוד לצורך ניקוי - על מנת להסיר את הריפוד יש להסיר תחילה את רצועות הבטיחות ואבזם הנעילה ולהסיר את הריפוד ממושב הבטיחות.

על מנת להחזיר את הריפוד יש לחזור על אותן פעולות בסדר ההפוך.

- ריפוד - ניתן לכבס במכונת כביסה, במים קרים ובתוכנית עדינה (30 מעלות)
- אין להשתמש במלבין, לא לסחוט, יש לייבש באופן טבעי
- אסור להכניס את הבד למייבש
- ניתן לנקות את חלקי הפלסטיק עם מטלית לחה וסבון ביתי
- ע"מ לנקות את האבזם יש להסירו עפ"י ההוראות המפורטות לעיל להשרות אותו במים ולייבש באופן טבעי
- יש לבדוק לעיתים קרובות את תקינות חלקי המושב (חלקים שבורים, ריפוד קרוע וכו') ולתקן בהתאם
- אסור להשתמש בחומרי ניקוי שוחקים או ממיסים
- אסור לנהץ את הבד
- יש להימנע מאחסון הכיסא במקומות לחים וקרים







مقعد أمان - Colony™

تعليمات الاستخدام والعناية

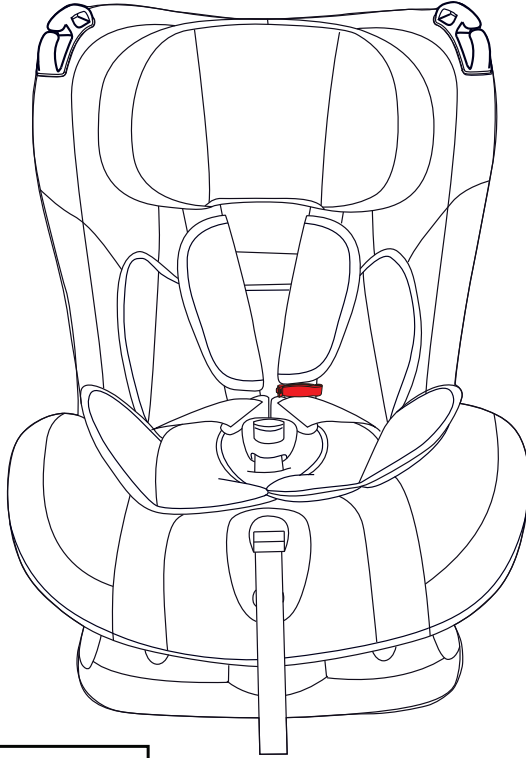

Shop Online
www.twigy.co.il

تسويق بواسطة **دافرون**

الصانع: Ningbo YongYi Safety Proection Products Co.,Ltd ,الصين.
قوة: Ningbo Well - Link Import and Export Co.,Ltd (Annie Kids), الصين.

اسم نموذج الشركة المصنعة: BS07 اسم نموذج المستورد: مقعد أمان - Colony™

المستورد: دافرون للاستيراد والتصدير المحدودة ، المنطقة الصناعية جوس

تاجر معتمد: 511345241 هاتف: 04-9966333 www.davron.co.il

هام: احتفظ بها للاستخدام في المستقبل قراءة بعناية!

يرجى قراءة التعليمات التالية بعناية قبل استخدام ،
واحتفظ بها كمرجع في المستقبل.
الفضل في الامتثال لهذه الأحكام قد يعرض الطفل للخطر.

مقعد الأمان هذا مخصص للأطفال من سن الولادة وحتى وزن 25 كجم وحتى سن 6 سنوات.
من الولادة حتى وزن 13 كجم وحتى 12 شهراً - يتم التثبيت عكس اتجاه السير في وضع مقعد الأمان.
من 9 كجم إلى 18 كجم ، من سن 12 شهراً إلى 4 سنوات - يتم التثبيت مقابل أو مع اتجاه السير في وضع مقعد الأمان.
من 15 كجم إلى 25 كجم ، من 4 سنوات إلى 6 سنوات - التثبيت مع اتجاه السير في وضع الداعم مع مسند الظهر.

تحذير: من الأفضل استخدام المقعد الخلفي لوضع المقعد الأمان وخاصة المقعد الأوسط في الخلف (إذا كان به 3 نقاط ربط) وفقاً للمعيار الأوروبي ECE-R16.

تحذير: في نهاية الفتحة ، يجب إزالة جميع العبوات البلاستيكية لمنع الاختناق.

تحذير: لا تترك الطفل دون رقابة.
تحذير: لا تجعل طفلك يجلس عكس اتجاه السير في المقعد حيث تعمل الوسادة الهوائية.

تحذير: لا تجلس في مقعد السيارة في اتجاه السير قبل أن يصل وزن الطفل إلى 9 كجم.

تحذير: لا تقم بإجراء أي تغييرات أو إضافة أي جزء إلى مقعد الأمان غير المعتمد من قبل الشركة المصنعة أو الموزع ، فقد يؤدي القيام بذلك إلى تعريض سلامة طفلك للخطر وإضعاف فعالية المنتج.

تحذير: لا تجلس طفلك في المقعد الأمامي بوسادة هوائية نشطة.

تحذير: لتجنب الخطر ، استخدم كرسي مع اتجاه السير وعكس اتجاه السفر حسب عمر ووزن الطفل حسب تعليمات الاستخدام.

تحذير: قبل الاستخدام ، تأكد من تثبيت الكرسي بإحكام في مكانه.

تحذير: لتحقيق أقصى درجات الأمان ، يجب أن يجلس طفلك على مقعد في المقعد الخلفي للسيارة.

تحذير: تأكد من تثبيت الكرسي بشكل صحيح ومؤمن داخل السيارة حتى عندما لا يكون طفلك جالساً فيه.

تحذير: لا تقم بإجراء تغييرات على الكرسي أثناء جلوس طفلك عليه.

تحذير: لا تستخدم مقعد الأمان في المنزل. الكرسي لاستخدام السيارة فقط.

تحذير: لتجنب الخطر ، يجب تجنب التعرض الطويل للشمس أثناء جلوس الطفل في مقعد الأمان.

تحذير: بعد تعريض مقعد السيارة للشمس ، تأكد من أن الأجزاء البلاستيكية / المعدنية ليست شديدة السخونة ، وعندها فقط اجلس الطفل.

تحذير: لا تستخدم مقعد الأمان عندما تكون أحزمة الأمان غير صحيحة أو ممزقة أو مفقودة ، إلخ.

تحذير: لا تقم بإضافة الملحقات المعتمدة من قبل الشركة المصنعة / المستورد إلى مقعد الأمان.

تحذير: لا تترك أشياء مفكوكة في السيارة. أثناء الكبح / الحادث ، سيتم تحرير هذه الأشياء مما يعرض ركاب السيارة للخطر.

تحذير: لا تضع أشياء ثقيلة على مقعد الأمان أثناء تخزينه.

تحذير: بعد وقوع حادث ، لا تستخدم مقعد الأمان واستبدله.

تحذير: تأكد من أن أحزمة الأمان مشدودة بشكل صحيح ، في وضع رأسي ولا تدور. هناك حاجة إلى مسافة بين إصبع واحد وإصبعين بين صدر الطفل والحزام.

تحذير: تأكد من أن أحزمة المنشعب وأشرطة الكتف مثبتة على جسم طفلك.

تحذير: لا تستخدم مقعد أمان مُستعمل لأنك لا تعرف تاريخ استخدامه وما إذا كان آمنًا لطفلك.

تحذير: لا تستخدم مقعد الأمان إذا وجدت فيه أجزاء معيبة / مكسورة.

تحذير: لا تستخدم المقعد بدون حشوة.

تحذير: لا تستبدل الفرش الخاص بمقعد الأمان بفرش لا ينتمي إلى

الكرسي الأصلي. التنجيد جزء لا يتجزأ من سلامة الكرسي.

تحذير: المفروشات الداعمة للكرسي مخصصة للأطفال منذ الولادة وحتى وزن 13 كجم فقط.

تعديل مقعد السيارة:

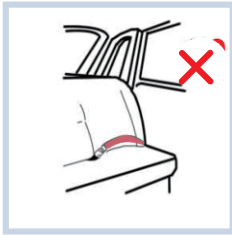

لا تستخدم مقعد السيارة بحزام الخصر فقط.

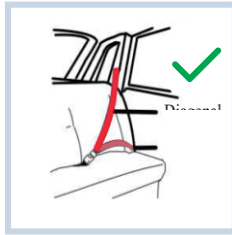

يجب استخدام مقعد سيارة به 3 نقاط ربط. (حزام الكتف + الخصر).



لا تقم بتثبيت الكرسي السلامة في مكانها هناك وسادة هوائية نشطة.

في حالة عدم استخدام المقعد، تأكد من تثبيته بإحكام باستخدام أحزمة المقاعد لتجنب الخطر في حالات الطوارئ.

يحتوي مقعد الأمان على أربعة أوضاع للتثبيت:

للأطفال بوزن 0-13 كجم | سن الولادة حتى 12 شهرًا:

تركيب عكس اتجاه السير - حالة مقعد الأمان - ص 5.

للأطفال بوزن 9-18 كجم | العمر من 12 شهرًا إلى 4 سنوات:

تركيب عكس اتجاه السير - حالة مقعد الأمان - ص 6.

للأطفال بوزن 9-18 كجم | العمر من 12 شهرًا إلى 4 سنوات:

التثبيت مع اتجاه السير - حالة مقعد الأمان - ص 8.

للأطفال بوزن 15-25 كجم | من 4 سنوات إلى 6 سنوات:

التثبيت مع اتجاه السير - وضع الداعم - ص 10.

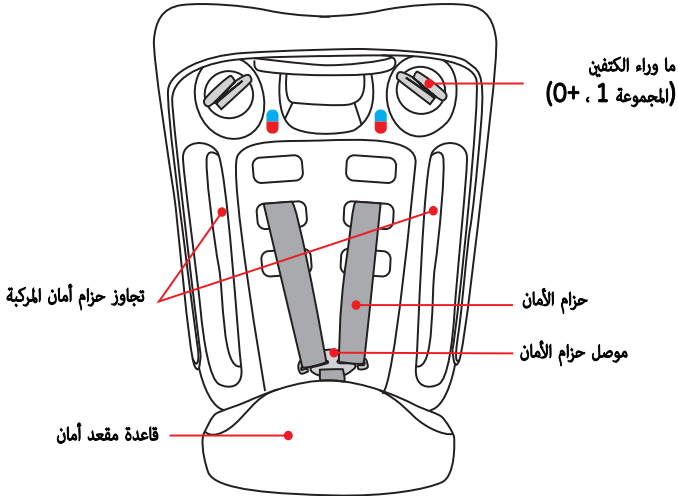
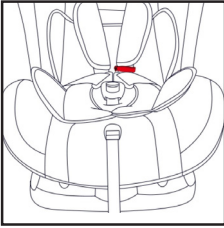
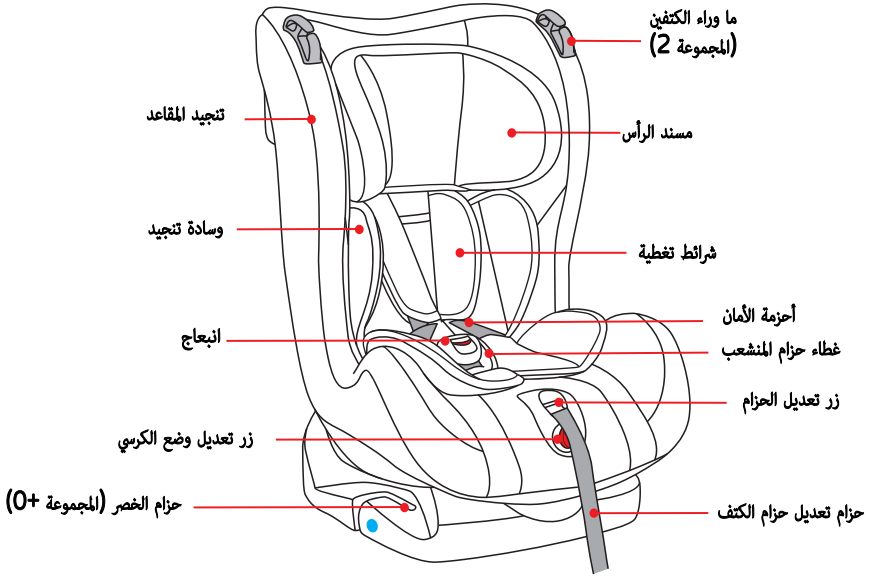

تركيب عكس اتجاه السفر من الولادة حتى 13 كيلو - المجموعة +0:

للأطفال بوزن 0-13 كجم | سن الولادة حتى 12 شهرًا:

التمهيت في اتجاه مقعد - الموضع 4 ، مستلق بالكامل

تحذير: حتى سن 12 شهرًا ووزنها 9 كجم ، يجب أن يكون مقعد الأمان على عكس ما هو عليه.
تحذير: يجب تقييد الطفل عند استخدام أحزمة الأمان من مقعد الأمان.
تحذير: عند تثبيته عكس اتجاه الدماغ ، يجب أن يكون الكرسي في الموضع 4 - لا تستخدمه أبدًا.

جب تثبيت مقعد الأمان عكس اتجاه السير - في وضع الإمالة الكامل المحدد باللون الأزرق، يجب تثبيت المقعد باستخدام حزام أمان المركبة (بشرط أن يكون حزامًا به 3 نقاط ربط).

يجب تقييد الطفل باستخدام حزام الأمان في مقعد السيارة.

لا تجلس الطفل في مقعد به وسادة هوائية نشطة.

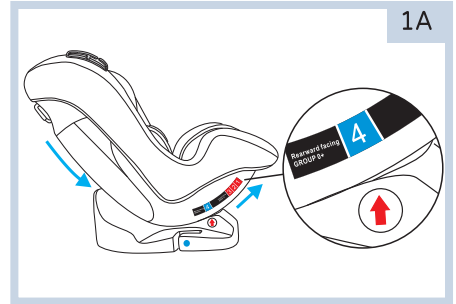
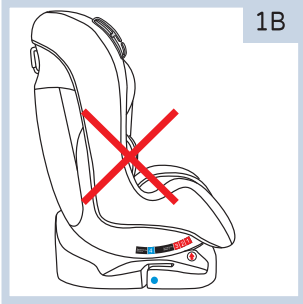

وضع كرسي أمان السيارة. يجب وضع مقعد السيارة على مقعد السيارة المواجه لاتجاه السفر ، كما يجب دعم مقعد السيارة قدر الإمكان.

يجب الضغط على الزر الأحمر لضبط مسند الظهر (الشكل 2) حتى يصبح المقعد في وضع الإمالة الكامل ويشير السهم إلى الموضع 4 (الشكل 2).

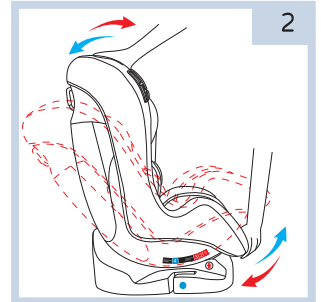

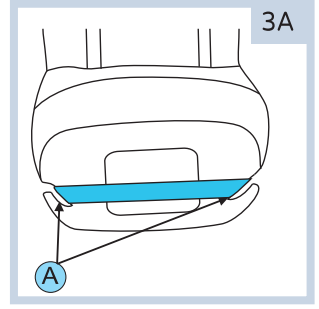
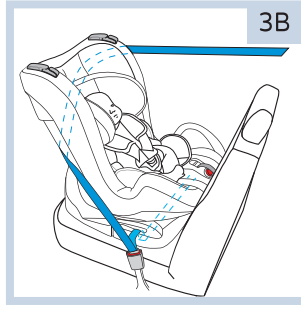
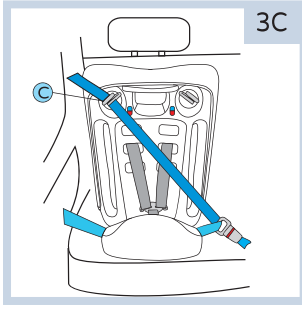

تركيب كرسي أمان السيارة.

حرك حزام الخصر أسفل قاعدة المقعد (3A, 3B) وخيطه عبر الممرين المميزين باللون الأزرق وأغلق حزام المقعد في السيارة حتى تسمع نقرة القفل.

مرر الجزء المائل العلوي من الحزام عبر ممر الحزام (3C) ، وشد الحزام وشدته حتى يثبت الكرسي في مكانه. تأكد من تثبيت الكرسي بإحكام في مكانه عن طريق سحب خفيف على الكرسي.

تأكد من أن حزام المقعد مثبت بشكل مستقيم وغير ملتوي.

يمكن الآن وضع الطفل في مقعد الأمان ، مع التأكد من أن أحزمة الأمان في الارتفاع الصحيح ومطابقة لارتفاع طفلك.

قبل الاستخدام ، أمسك جانبي الكرسي ، واسحب المقعد وتحقق من أن حزام السيارة لا يزال محكمًا وأن مساحة حركة مقعد الأمان لا تتجاوز 2.5 سم - من جانب إلى آخر ، للخلف وللأمام.

تحذير: تأكد من أن الأحزمة مستقيمة ولا تلفها.

انتقل الآن إلى قسم قفل حزام الأمان للأطفال ص 12.

تركيب بعكس اتجاه السير من 9 كيلو إلى 18 كيلو جرام - المجموعة 1:

للأطفال بوزن 9-18 كجم | العمر من 12 شهرًا إلى 4 سنوات:

الوضع 4 ، مستلق كامل - مثبت عكس اتجاه الحركة.

تحذير: يجب تقييد الطفل في جميع الأوقات باستخدام أحزمة الأمان الخاصة بمقعد الأمان.

تحذير: في التركيب عكس اتجاه الحركة ، يجب أن يكون الكرسي الوضع 4 - لا تستخدم وضعًا آخر.

تحذير: يوصى بجلوس الطفل عكس اتجاه السفر حتى سن الثانية.

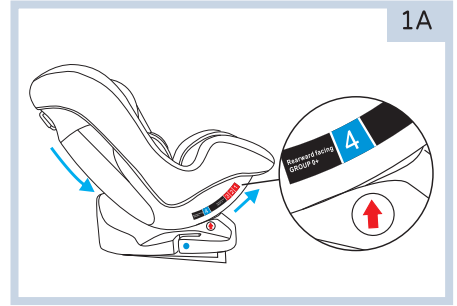
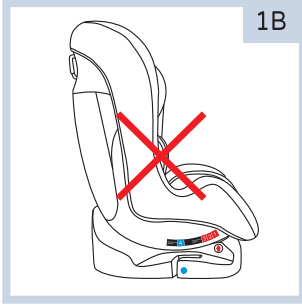

وضع كرسي أمان السيارة. يجب وضع مقعد السيارة على مقعد السيارة المواجه لاتجاه السفر ، كما يجب دعم مقعد السيارة قدر الإمكان.

يجب الضغط على الزر الأحمر لضبط مسند الظهر (الشكل 2) حتى يصبح المقعد في وضع الإمالة الكامل ويشير السهم إلى الموضع 4 (الشكل 2).

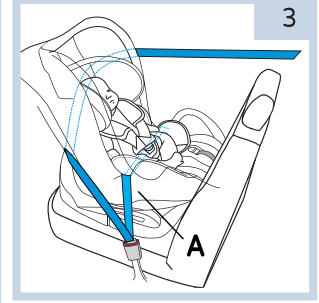
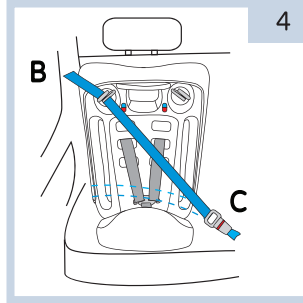
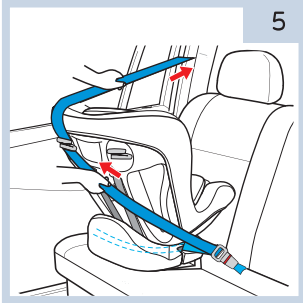
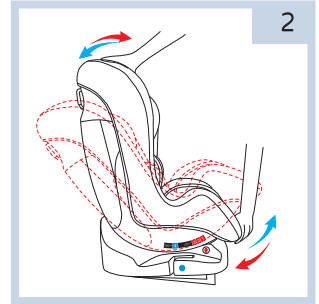

تركيب كرسي أمان السيارة.

يجب أولاً تمديد أحزمة الأمان إلى أقصى طول لها.

حرك حزام الخصر أسفل الحشوة الداخلية السفلية وتحت أحزمة الأمان (3 أ) وقم بإزالته من الجانب الآخر. الآن حرك الجزء العلوي المائل من الحزام عبر ممر الحزام (4B) وشد حزام الأمان في السيارة حتى تسمع نقرة القفل (4C). تأكد من تثبيت الكرسي بإحكام في مكانه عن طريق سحب طفيف على الكرسي (5).

تأكد من أن حزام المقعد مشدود ومستقيم ولا يدور.

يمكن الآن وضع الطفل في مقعد الأمان ، مع التأكد من أن أحزمة الأمان في الارتفاع الصحيح ومطابقة لارتفاع طفلك.

قبل الاستخدام ، أمسك جانبي المقعد واسحب المقعد وتحقق من أن حزام المقعد لا يزال محكمًا وأن مساحة حركة مقعد الأمان لا تتجاوز 2.5 سم - من جانب إلى آخر ، للخلف وللأمام.

انتقل الآن إلى قسم قفل حزام الأمان للأطفال ص 12.

التثبيت مع اتجاه السفر من 9 كجم حتى 18 كجم - المجموعة 1:

للأطفال بوزن 9-18 كجم | العمر من 12 شهرًا إلى 4 سنوات:

التثبيت مع اتجاه السفر - أوضاع 1 + 2 + 3.

تحذير: يجب تقييد الطفل في جميع الأوقات باستخدام أحزمة الأمان الخاصة بمقعد الأمان.

يجب تثبيت مقعد الأمان مع اتجاه السير.

يجب تثبيت المقعد باستخدام حزام أمان المركبة (بشرط أن يكون حزامًا به 3 نقاط ربط).

يجب تقييد الطفل باستخدام حزام الأمان في مقعد السيارة.

لا تجلس الطفل في مقعد به وسادة هوائية نشطة.

ضع مقعد السيارة في مقعد السيارة عند مواجهة اتجاه السير وقم بتثبيته في أقرب مكان ممكن من مسند ظهر مقعد السيارة. يمكنك ضبط مسند الظهر وإحضار الكرسي إلى وضع الاستلقاء 1 ، 2 أو 3.

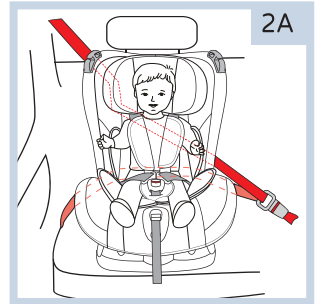
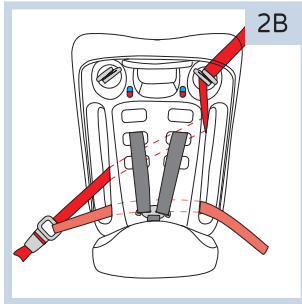
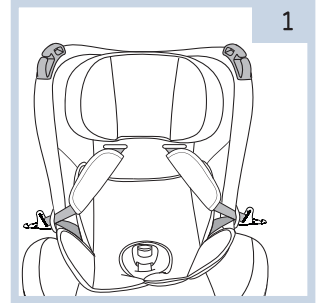

يجب أن يمر حزام الكتف عبر الممر العلوي وحزام الخصر من خلال الممرات السفلية الموجودة في الجزء الخلفي من الكرسي في الجزء الصلب منه حتى مشبك قفل السيارة.

يجب قفل إبريم الحزام حتى تسمع صوت "نقرة" القفل. اسحب حزام الأمان في الاتجاه المعاكس للتأكد من أنه مقفل وتحقق من أن الأشرطة لا تدور.

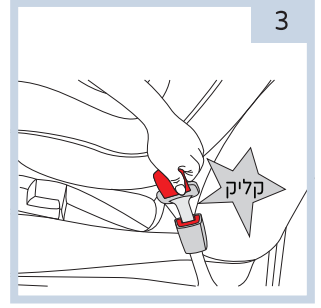

اربط حزام سيارتك حتى تسمع "نقرة القفل".

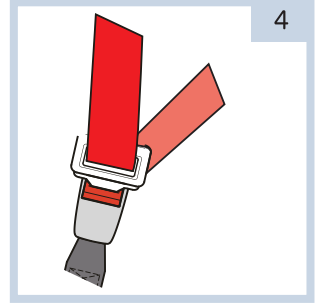

ضع طفلك في مقعد الأمان وحزامه باستخدام أحزمة الأمان الخاصة بمقعد الأمان ، وتأكد من أن الأشرطة غير ملتوية ، وتأكد أيضاً من أن غطاء المقعد لا يتعارض مع صحة الحزام تحت أي ظرف من الظروف.

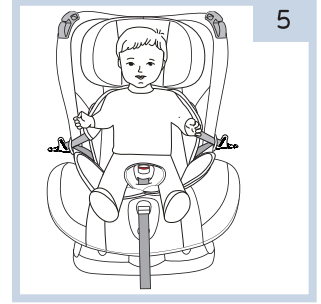

تحذير: تأكد من أن الأحزمة مستقيمة ولا تلفها.

قبل الاستخدام ، أمسك جانبي المقعد واسحب المقعد وتحقق من أن حزام المقعد لا يزال محكمًا وأن مساحة حركة مقعد الأمان لا تتجاوز 2.5 سم - من جانب إلى آخر ، للخلف وللأمام.

انتقل الآن إلى قسم قفل حزام الأمان للأطفال ص 12.

التثبيت مع وضع الداعم لاتجاه السفر بوزن 15 كجم إلى 25 كجم - المجموعة 2:

للأطفال بوزن 15-25 كجم | من 4 سنوات إلى 6 سنوات:

التثبيت مع اتجاه السير - الوضع 1.

تحذير: عند التثبيت في الوضع المعزز ، تأكد من أن الطفل يلبي جميع متطلبات العمر والوزن المحددة في هذا الدليل.

تحذير: عند استخدام الوضع المعزز ، تأكد من تثبيت أحزمة الأمان والإبزيم بإحكام في مكانهما.

تحذير: استخدم دائماً حزام الأمان بثلاث نقاط ربط (حزام الكتف + حزام الخصي). لا تستخدم حزام الخصر فقط.

تحذير: تأكد من أن أحزمة المقاعد مستقيمة ولا تستدير ، واجلس بشكل مريح وآمن على جسم طفلك.

نزع الأربطة:

يجب أولاً تحرير أحزمة الأمان. اضغط على الزر الأحمر على الإبزيم واسحب لأسفل. ثم اقلب الكرسي وقم بإزالة الشريطين من موصل الشريط الموجود في الجزء الخلفي من الكرسي.

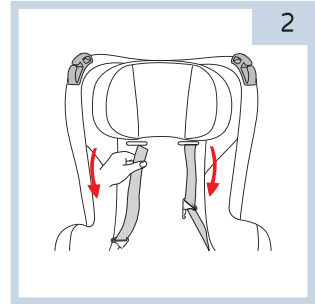
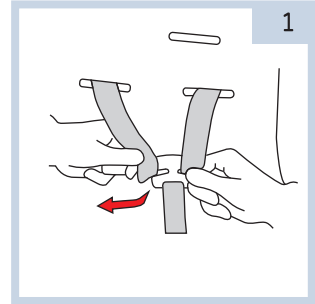

قم بإزالة أحزمة الأمان وحزام الكتف وغطاء الإبزيم.

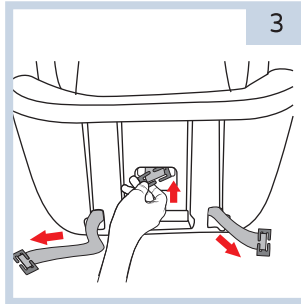

قم بإمالة الكرسي إلى أكثر وضعية إمالة بحيث تعرض قاعدة الكرسي ثم اسحب الأشرطة عبر الفتحات الموجودة أسفل الكرسي.

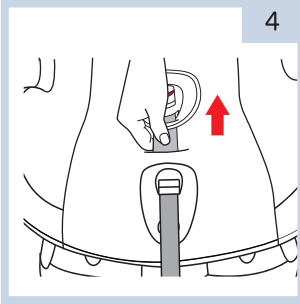

اسحب الحزام من خلال إطار الكرسي.

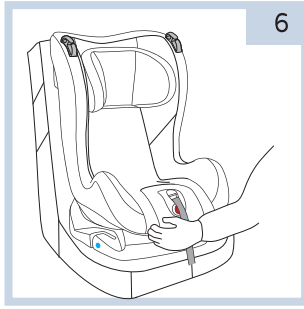

ضع الداعم على مقعد السيارة ، مع التأكد من أن قاعدة المقعد موازية لمقعد السيارة.

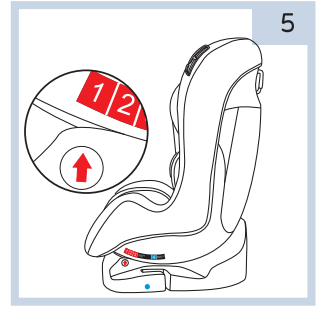

في وضع التعزيز (المجموعة 2) ، استخدم الوضع 1 فقط (الوضع الأكثر استقامة).

مر حزام الأمان عبر ممر الحزام في الجزء العلوي من مسند الظهر. تأكد من أن حزام المقعد مستقيم وليس ملتويًا أو ملتويًا. تأكد من أن الطفل مؤمن بشكل صحيح ويجلس بثبات في المعزز ، ولا يحرك المعزز للأمام أو للخلف.



ضبط أحزمة الأمان لمقعد الأمان:

يرجى ملاحظة: استخدام نظام حزام الأمان مناسب للمجموعات 0+ و 1. منذ الولادة حتى 18 كجم فقط.

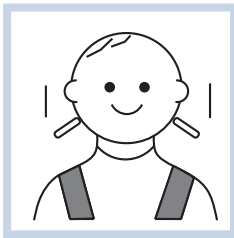

غير صالحة.

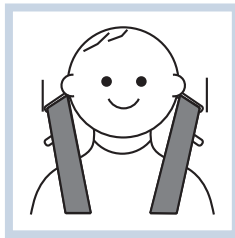

غير صالحة.



ارتفاع الحزام المناسب.

تأكد من أن ارتفاع أحزمة الكتف في الكرسي يتوافق مع ارتفاع أكتاف طفلك ، وتأكد من أن أحزمة الأمان مشدودة بشكل صحيح ، وفي وضع مستقيم ولا تدور. هناك حاجة إلى مسافة بين إصبع واحد وإصبعين بين صدر الطفل والحزام.

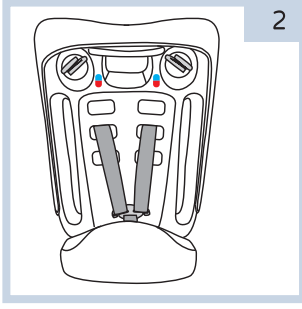

اصنع مقعد الأمان.

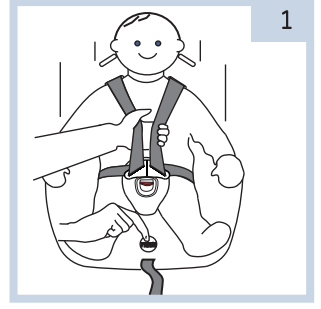

من أجل ضبط الارتفاع الصحيح للأحزمة لطفلك ، يجب تحرير أحزمة الأمان.

قم بإزالة الشريطين من موصل الحزام الموجود في الجزء الخلفي من الكرسي ، وأدخل الأشرطة في الفتحة بالارتفاع المطلوب وقم بتوصيلها بموصل الشريط الخلفي.

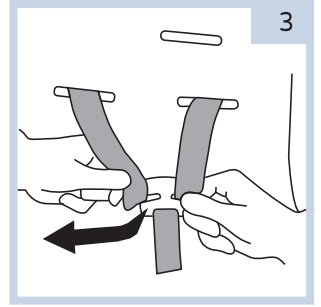

ربط الطفل بأحزمة الأمان الخاصة بمقعد الأمان:

يرجى ملاحظة: استخدام نظام حزام الأمان مناسب للمجموعات 0+ و 1. منذ الولادة حتى 18 كجم فقط.

توسيع الأشرطة:

لتوسيع الأشرطة ، اضغط على الزر الموجود في الجزء الأمامي من الكرسي أسفل التنجيد الداخلي بيد واحدة ثم حرر الأشرطة إلى الموضع المطلوب باليد الأخرى.

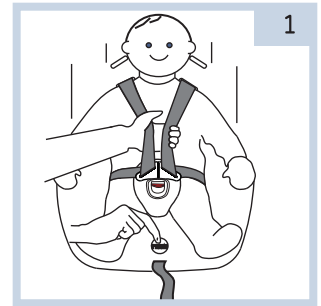

يجب أولاً تعديل ارتفاع أحزمة الأمان. قم بتوسيع أحزمة المقاعد ، وافتح الإبزيم وضع الأشرطة على الجانبين. ضع طفلك على كرسي وضع أحزمة الأمان على ارتفاع أكتاف الطفل وشد الإبزيم. اسحب حزام ضبط الشريط ببطء حتى يتم تثبيت أحزمة الأمان. إذا كان من الممكن الضغط على حزام الكتف ، فلن يتم تثبيت الشريط ويجب شد حزام الضبط وفقاً لذلك.

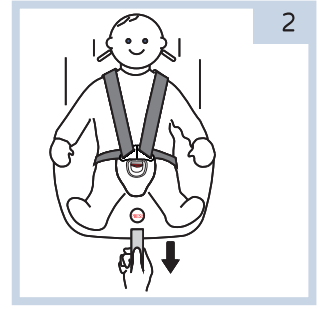

تحقق من نفسك:

- ✓ تأكد من إحكام أحزمة الأمان. إذا كان من الممكن ضغط الشريط ، فهو ليس ضيقاً بدرجة كافية ، ويجب إحكامه مرة أخرى. تأكد من أن الأشرطة لا تضغط على طفلك أو تسبب له عدم الراحة.
 - ✓ يجب وضع أحزمة الأمان بشكل مستقيم على أكتاف الطفل ، وليست ملتوية أو ملتوية. يجب فحص ارتفاع أحزمة الأمان.
 - ✓ يجب أن يرتدي الطفل ملابس مناسبة لا تتعارض مع حزام حزام الأمان.
 - ✓ لا تحزم الطفل ببطانية. إذا لزم الأمر ، ضع بطانية على طفلك فوق الأشرطة.
- مهم جداً! تأكد من أن ارتفاع أحزمة الأمان يتناسب مع ارتفاع كتفي الطفل.**

استخدام الإبزيم:

يجب أن تكون العروة المعدنية الموجودة في طرفي أحزمة الأمان متصلة ببعضها البعض.

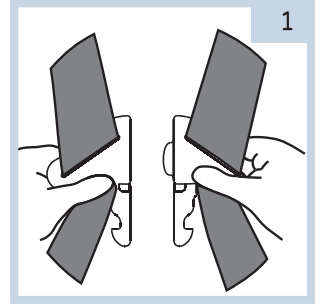

يجب إدخال الأسننة المرفقة في الإبزيم حتى تسمع صوت "نقرة" القفل.

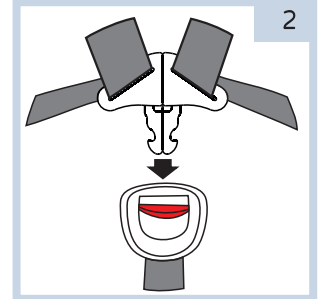

تأكد من إحكام الأحزمة في مكانها. اسحب الأشرطة برفق من الإبزيم للتأكد من أنها مغلقة بإحكام داخل الإبزيم.

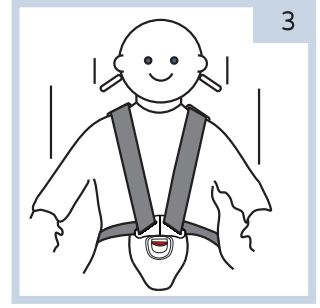

لتحرير أحزمة الأمان من الإبزيم ، اضغط على الزر الأحمر في منتصف الإبزيم لأسفل.

مشبك حزام مشبك:

مناسب للاستخدام في كلا وضعي التثبيت: عكس اتجاه الحركة واتجاه الحركة.

تحقق من التثبيت للتأكد
أن مقعد الأمان مؤمن
في مكانها.
إذا لم يكن آمناً ومطلوباً
يجب استخدام إبزيم إضافي مع مشبك
يرتدي حزام

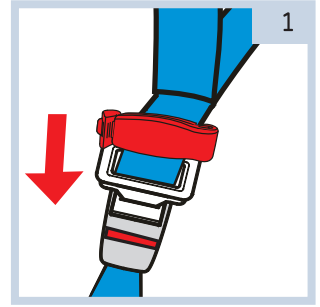
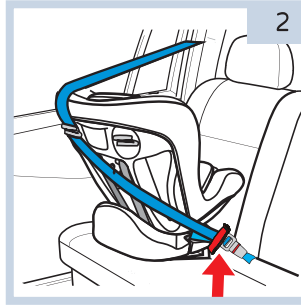

1. قم بتوجيه حزام الأمان المتكامل عبر ممر الحزام في مقعد الأمان واربط إبزيم حزام الأمان في السيارة.
 2. اربط مشبك حزام الأمان في السيارة عن طريق سحب حزام الكتف لأعلى أثناء الضغط على مقعد الأمان.
 3. امسك حزام الكتف وحزام الخصر معاً فوق مشبك لمنع من الحركة.
 4. قم بتوصيل وإغلاق مشبك الحزام على حزام المقعد ووضع 1.25 سم فوق اللسان.
 5. تأكد من أن حزام المقعد مضبوط بشكل صحيح وأنه لا يزال مشدوداً.
- تأكد من أن مشبك الحزام مثبت بإحكام في مكانه على حزام الكتف وحزام الخصر.

تحذير: عند تنظيف الإبريزيم والأجزاء البلاستيكية والأربطة ، لا تستخدم الصابون أو المبيض أو أي منظفات أخرى. تحذير: لا تستخدم كرسي الأمان بدون الفرش.

إزالة المفروشات للتنظيف - إزالة المفروشات ، يجب أولاً إزالة أحزمة الأمان وإبريزيم القفل وإزالة المفروشات من مقعد الأمان. إعادة المفروشات ، يجب تكرار نفس العمليات بالترتيب العكسي.

مواد التنجيد - يمكن غسلها في الغسالة ، بالماء البارد وفي برنامج لطيف (30 درجة)

• لا تستخدم مواد التبييض ، لا تعصر ، تجف بشكل طبيعي

• لا تضع القماش في المجفف

• يمكن تنظيف الأجزاء البلاستيكية بقطعة قماش مبللة وصابون منزلي

• لتنظيف الإبريزيم ، قم بإزالته وفقاً للإرشادات أعلاه ، وانقع في الماء وجففه بشكل طبيعي

• يجب فحص أجزاء المقعد (الأجزاء المكسورة ، المفروشات الممزقة ، إلخ) بشكل متكرر وإصلاحها وفقاً لذلك

يجب عدم استخدام المنظفات الكاشطة أو المذيبة

• لا تقم بكي القماش

• قم بتخزين الكرسي في أماكن رطبة وباردة



